



COBALTO[®]

Catálogo
Ventanas

2022



ÍNDICE

Línea Panorama 4

- Panorama - Serie 1.5"-2"-3"6
- Acabados.....7

Línea Española 11

- Española - Serie 140013
- Española - Serie 4600.....15
- Española - Serie 6400.....17
- Española - Serie 1000019
- Acabados.....21

Línea Eurovent 22

- Eurovent - Serie 4524
- Eurovent - Serie 8026
- Eurovent - Serie 15028
- Acabados.....30

Contacto..... 31

VENTANAS COBALTO

Las Ventanas son elementos arquitectónicos cuya función principal es ventilar e iluminar espacios dentro del hogar.

Las Ventanas Cobalto garantizan:

- Máxima seguridad
- Alta Hermeticidad
- Confort
- Ahorro de Energía
- Durabilidad
- Diseño estético

Ya que somos una empresa certificada por Cuprum®, que es la empresa líder en producción de Aluminio, quien nos avala en la fabricación, distribución e instalación de Ventanas Eurovent®.

En Cobalto utilizamos los materiales más resistentes, duraderos, estéticos y de la más alta calidad.

Además, nuestro equipo de Arquitectos y Técnicos especializados están enfocados en brindarle el mejor servicio y atención, ellos se aseguran que las Ventanas queden perfectas desde su desarrollo en nuestra Planta de Producción, hasta la instalación en su hogar, entregando todo trabajo de manera impecable, cumpliendo siempre en tiempo y forma.



LÍNEA PANORAMA

LÍNEA PANORAMA

El Aluminio de las Ventanas de la Línea Panorama es fabricado por Cuprum® empresa certificada especializada en aluminio, que cumple con los más estrictos estándares de calidad en sus procesos de fundición, extrusión y acabados del aluminio.

La línea Panorama cuenta con las siguientes series:

- Serie 1.5"
- Serie 2"
- Serie 3"

A continuación se muestran las características de cada una de estas series.

PANORAMA - SERIE 1.5"-2"-3"

Esta serie se conforma de perfiles de aluminio de 1.5", 2" o 3" sobre los cuales va colocado un cristal de 6mm de grosor, ya sea templado o esmerilado.

La línea panorama se usa para distintos sistemas de apertura, tales como corredizos, abatibles, proyección e incluso fijos.

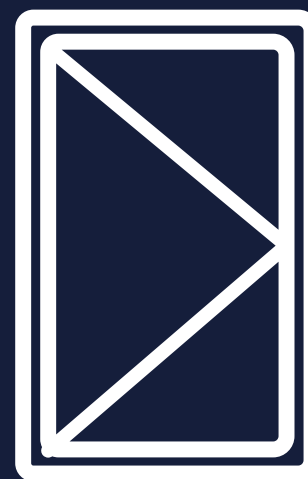

ABATIBLE



BASISTA



PROYECCIÓN

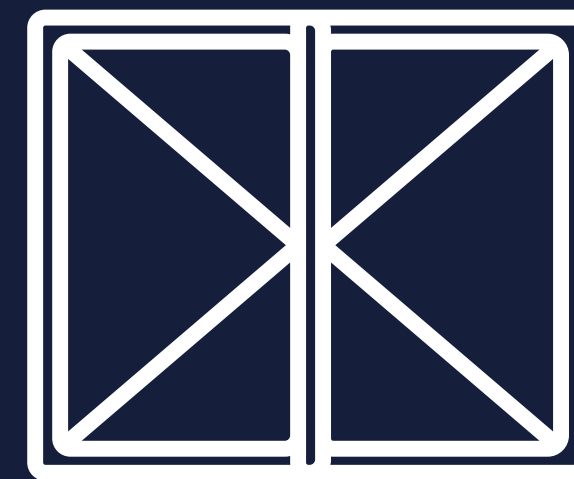

DOS HOJAS

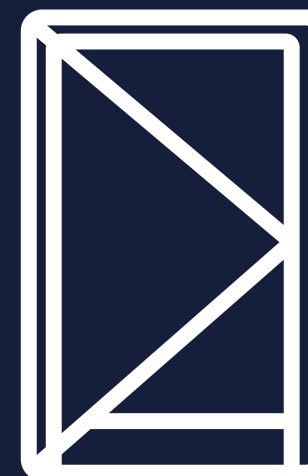

PUERTA

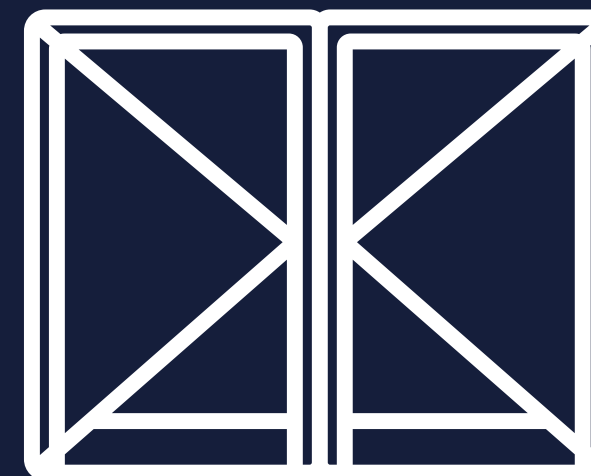

PUERTA DOS HOJAS



PIVOTANTE

ACABADOS

Los perfiles de aluminio pueden llevar uno de los siguientes acabados:

- Natural
- Blanco
- Negro
- Bronce
- Nogal
- Duro E
- Champagne

Perfil
Aluminio
Natural

Perfil
Aluminio
Blanco

Perfil
Aluminio
Negro

Perfil
Aluminio
Bronce

Perfil
Aluminio
Nogal

Perfil
Aluminio
Duro E

Perfil
Aluminio
Champagne



Panorama - Serie 1.5", 2", 3"

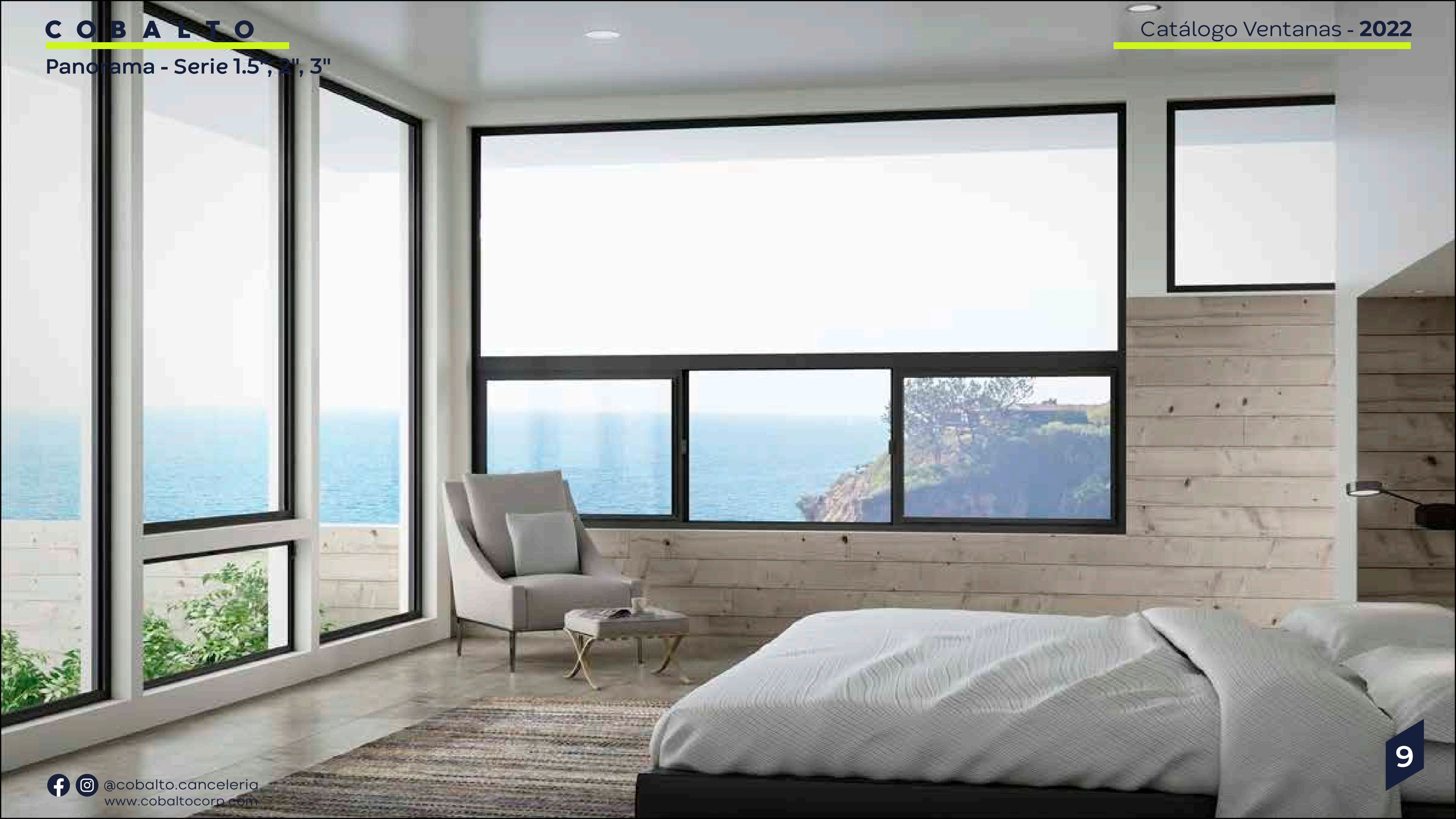

Panorama - Serie 1.5", 2", 3"



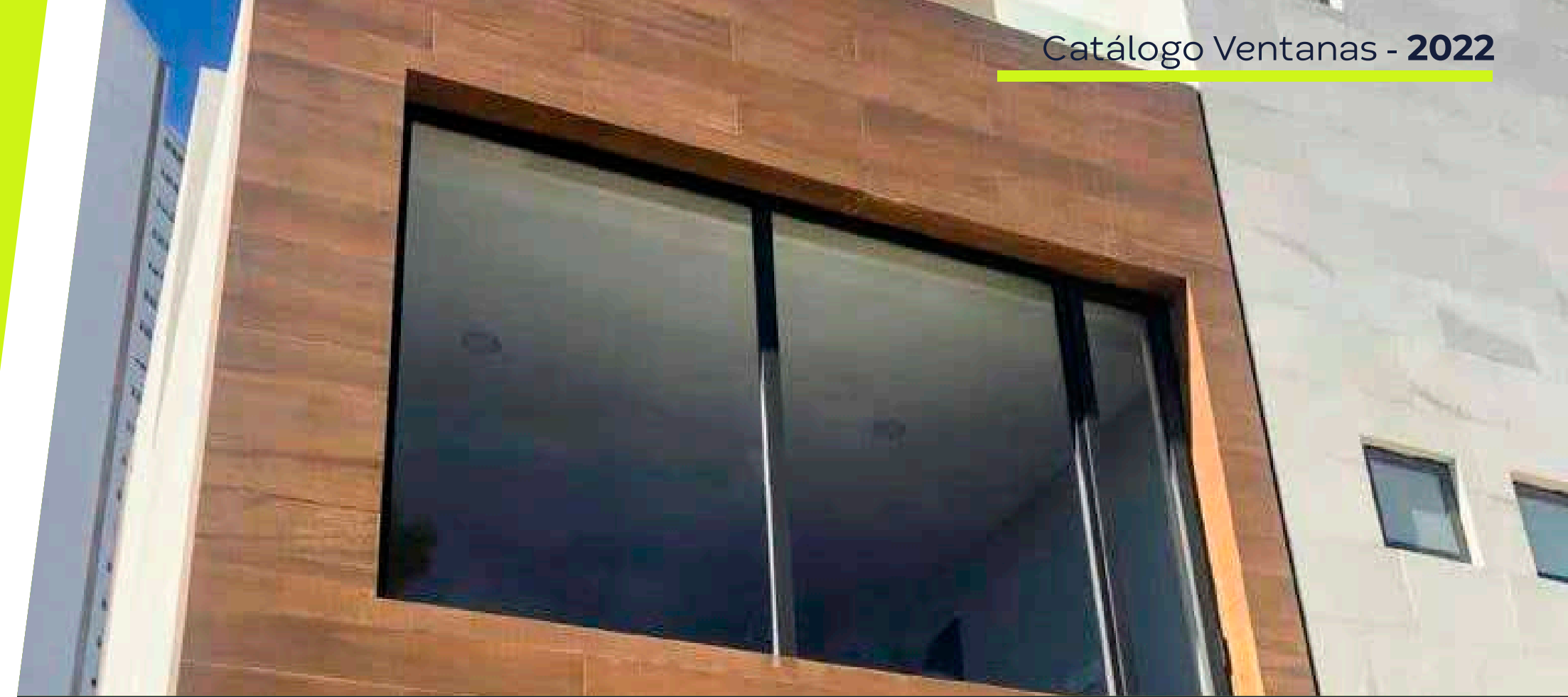

LÍNEA ESPAÑOLA

LÍNEA ESPAÑOLA

Esta línea ofrece aun más opciones de sistema de apertura, además cuenta con una gama de materiales más resistentes.

La línea Española tiene las siguientes series:

- Serie 1400
- Serie 4600
- Serie 6400
- Serie 10000

A continuación se muestran las características de cada una de estas series.

ESPAÑOLA - SERIE 1400

La serie 1400 de la línea española está hecha con perfiles de aluminio, cuenta con diversos acabados y distintos espesores.

Esta serie se utiliza para el siguiente Sistema de Apertura:

- Fijos
- Proyección
- Abatible

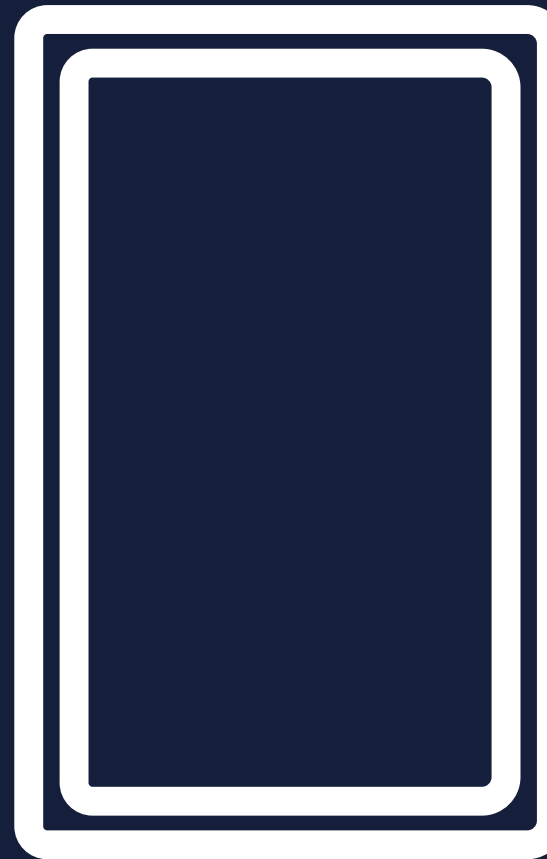

FIJA

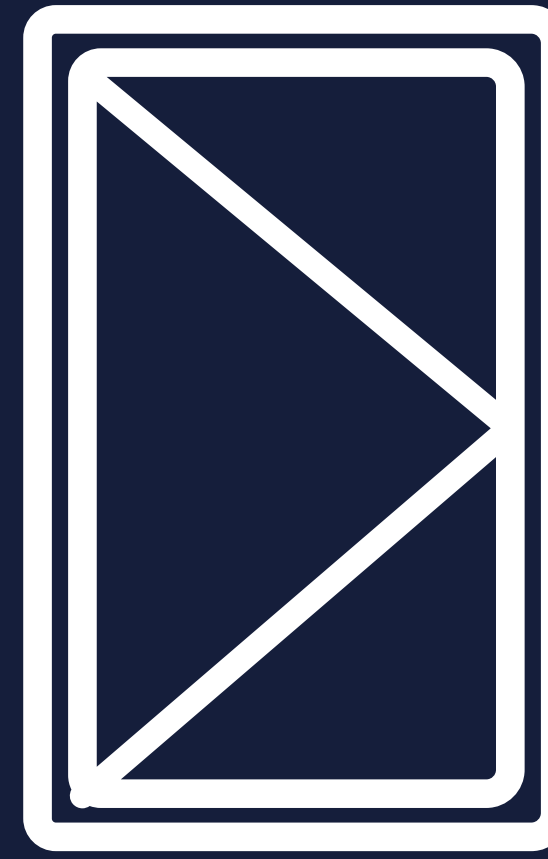

ABATIBLE



PROYECCIÓN

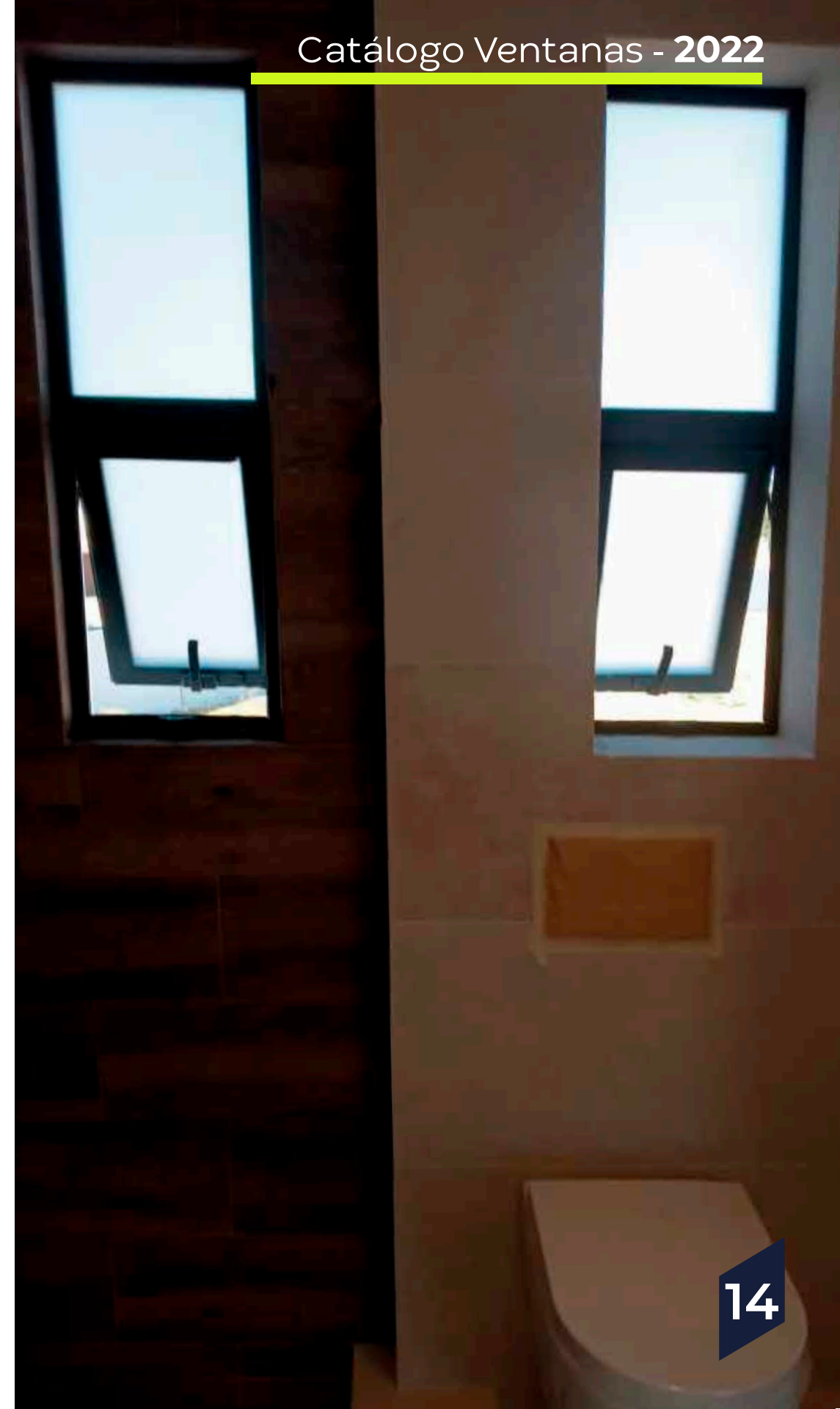

ESPAÑOLA - SERIE 4600

La serie 4600 de la línea española está hecha con perfiles de aluminio, pero a diferencia de la serie anterior, esta solo cuenta con un sistema de apertura. Todos los perfiles son hechos de extrusiones metálicas.

Esta serie se utiliza para el siguiente Sistema de Apertura:

- Ventanas corredizas



CORREDIZA



ESPAÑOLA - SERIE 6400

La serie 6400 de la línea española está hecha con perfiles de aluminio, y es dedicada al sistema de apertura de cancelles plegables, debido a la estructura del mismo. Todos los perfiles son hechos de extrusiones metálicas.

Esta serie se utiliza para el siguiente Sistema de Apertura:

- Cancelles plegables



PLEGADIZA

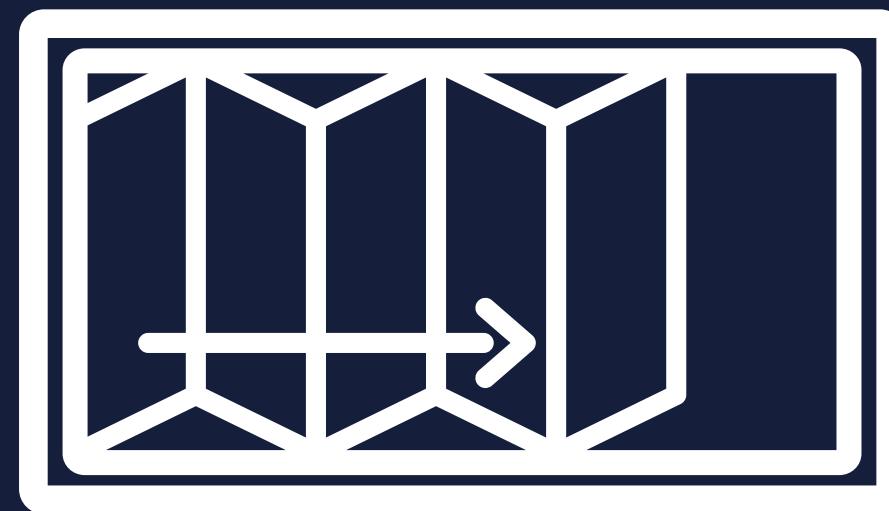

PLEGADIZA



ESPAÑOLA - SERIE 10000

Esta serie es similar a la serie 4600 con la única diferencia de que la 10000 está hecha con perfiles de aluminio más gruesos, de igual forma, solo cuenta con un sistema de apertura. Todos los perfiles son hechos de extrusiones metálicas.

Esta serie se utiliza para el siguiente Sistema de Apertura:

- Ventanas corredizas

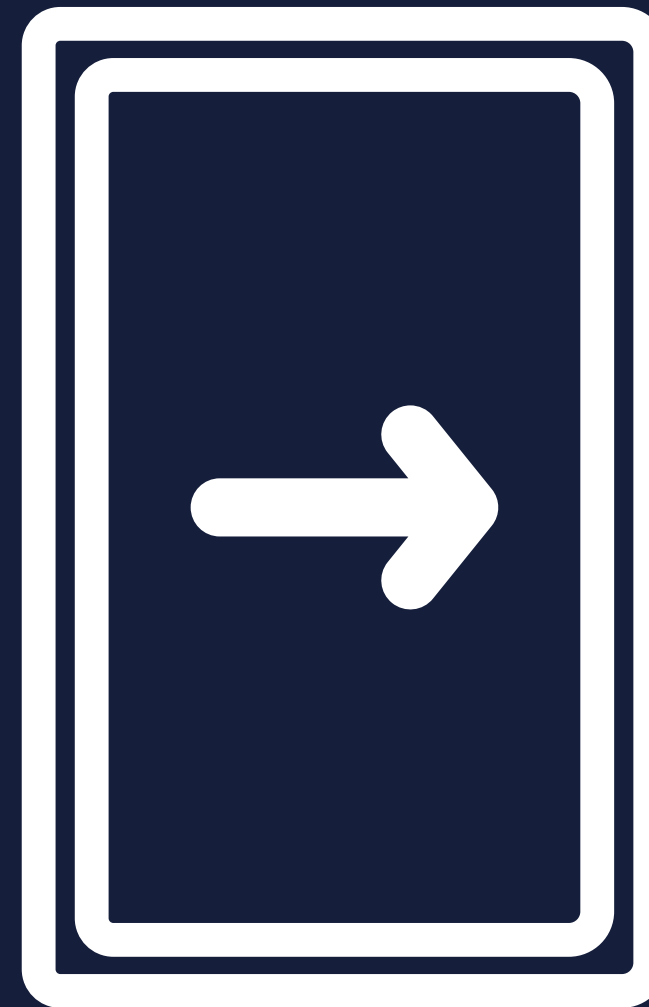

CORREDIZA



ACABADOS

Los perfiles de aluminio pueden llevar uno de los siguientes acabados:

- Natural
- Blanco
- Negro
- Bronce
- Nogal
- Duro E
- Champagne

**Perfil
Aluminio**
Natural

**Perfil
Aluminio**
Blanco

**Perfil
Aluminio**
Negro

**Perfil
Aluminio**
Bronce

**Perfil
Aluminio**
Nogal

**Perfil
Aluminio**
Duro E

**Perfil
Aluminio**
Champagne

COBALTO

LÍNEA EUROVENT

PREMIUM

LÍNEA EUROVENT

El Aluminio de las Ventanas de la Línea Eurovent® es fabricado por Cuprum® empresa certificada especializada en aluminio, que cumple con los más estrictos estándares de calidad en sus procesos de fundición, extrusión y acabados del aluminio.

La línea Eurovent® cuenta con las siguientes series:

- Serie 45
- Serie 80
- Serie 150

A continuación se muestran las características de cada una de estas series.

EUROVENT - SERIE 45

La Serie 45 de Eurovent® está hecha con Perfiles de Aluminio de la mejor calidad, ya que es un material fuerte y resistente, que asegura la durabilidad de las Ventanas.

También su sistema de hermeticidad y la correcta instalación de las mismas impide que entre agua, polvo y agentes contaminantes.

Además, esta serie ofrece una gran variedad de acabados para combinar a la perfección con el diseño de tu hogar. Esta serie se utiliza para los siguientes Sistemas de Apertura:



FIJA

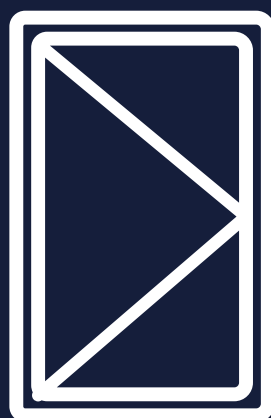

ABATIBLE

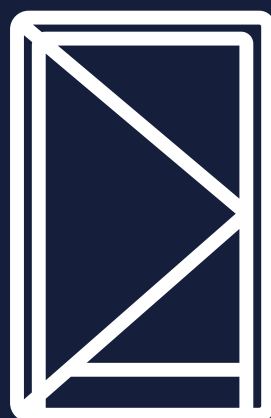

PUERTA

• Estilo de armado:



Corte 45°

• Cualidades



Aislamiento Acústico



Hermeticidad



Estética



Aislamiento Térmico



Seguridad y Salud



Ventana Proyectante, Serie 45



EUROVENT - SERIE 80

La Serie 80 de Eurovent® está hecha con Perfiles de Aluminio de la mejor calidad, ya que es un material fuerte y resistente, que asegura la durabilidad de las Ventanas.

También su sistema de hermeticidad y la correcta instalación de las mismas impide que entre agua, polvo y agentes contaminantes.

Además, esta serie ofrece una gran variedad de acabados para combinar a la perfección con el diseño de tu hogar. Esta serie se utiliza para los siguientes Sistemas de Apertura:



FIJA

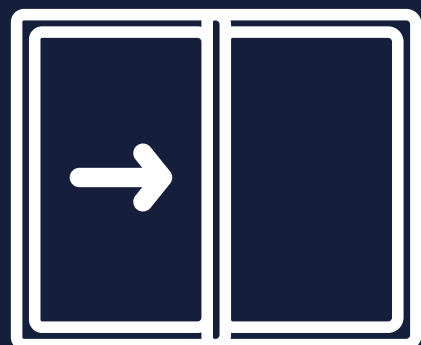

VENTANA CORREDIZA

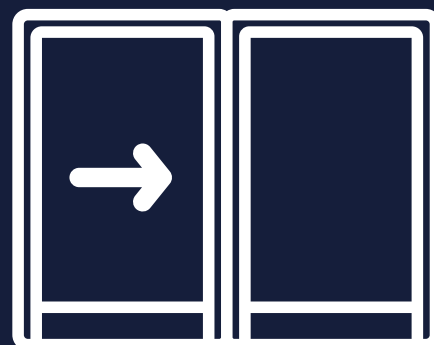

PUERTA CORREDIZA

• Estilo de armado:



Corte
45°

• Cualidades



Aislamiento
Acústico



Hermeticidad



Estética



Aislamiento
Térmico



Seguridad y
Salud

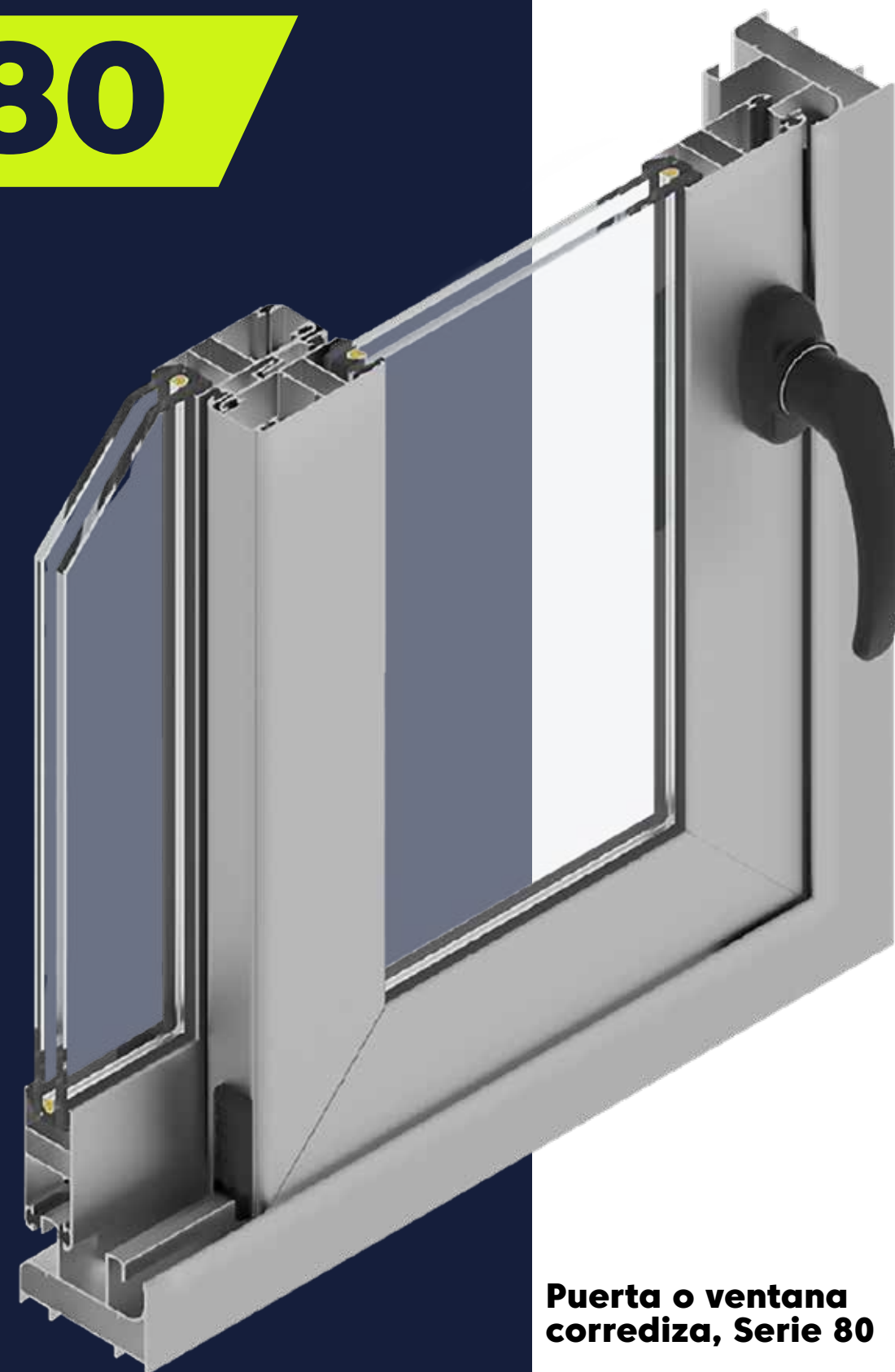

**Puerta o ventana
corrediza, Serie 80**



EUROVENT - SERIE 150

La Serie 150 de Eurovent® está hecha con Perfiles de Aluminio de la mejor calidad, ya que es un material fuerte y resistente, que asegura la durabilidad de las Ventanas.

También su sistema de hermeticidad y la correcta instalación de las mismas impide que entre agua, polvo y agentes contaminantes.

Además, esta serie ofrece una gran variedad de acabados para combinar a la perfección con el diseño de tu hogar. Esta serie se utiliza para los siguientes Sistemas de Apertura:

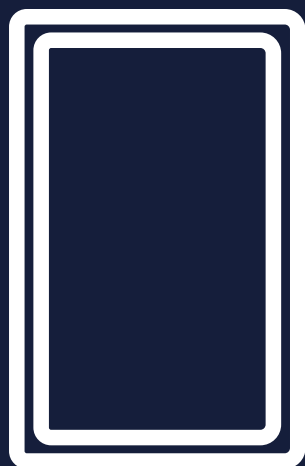

FIJA

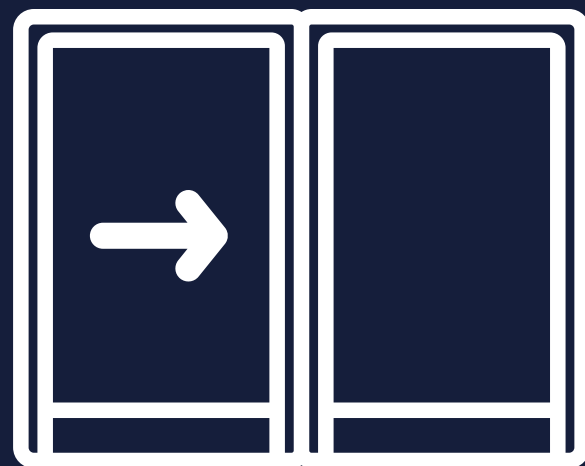

PUERTA CORREDIZA

• Estilo de armado:



Corte
45°

• Cualidades



Aislamiento
Acústico



Hermeticidad



Estética



Aislamiento
Térmico



Seguridad y
Salud

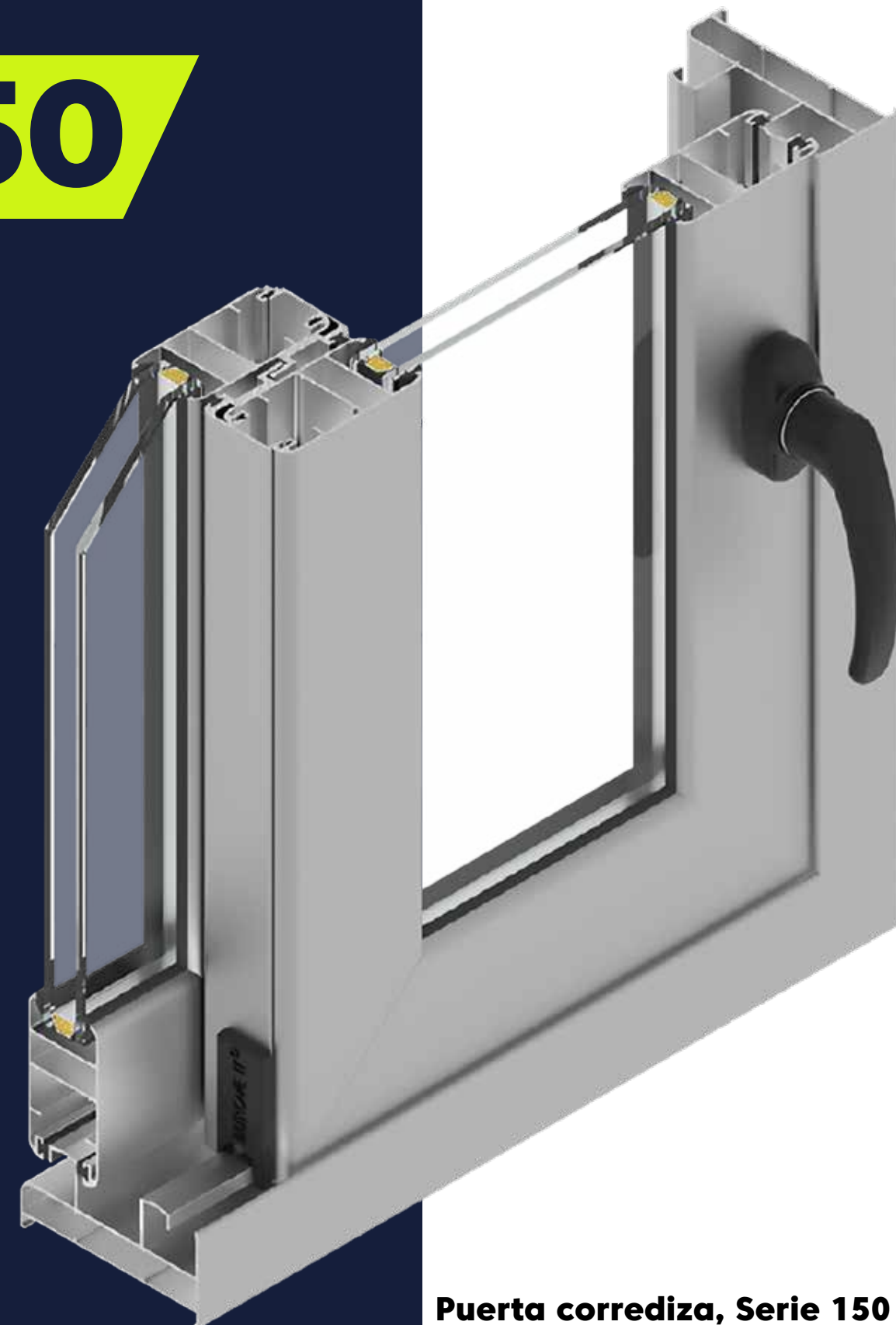

Puerta corrediza, Serie 150



ACABADOS

Los perfiles de aluminio pueden llevar uno de los siguientes acabados:

- Natural
- Blanco
- Negro
- Bronce
- Nogal
- Duro E
- Champagne

**Perfil
Aluminio
Natural**

**Perfil
Aluminio
Blanco**

**Perfil
Aluminio
Negro**

**Perfil
Aluminio
Bronce**

**Perfil
Aluminio
Nogal**

**Perfil
Aluminio
Duro E**

**Perfil
Aluminio
Champagne**

CONTACTO



cobalto.canceleria



Cobalto Cancelería y Ventanas



cobaltocorp.com



cotizaciones@cobaltocorp.com



WhatsApp (729) 252 9618